

HEE Consultores - Presentación

Prevención de Fallas Tecnológicas, Humanas y Organizacionales

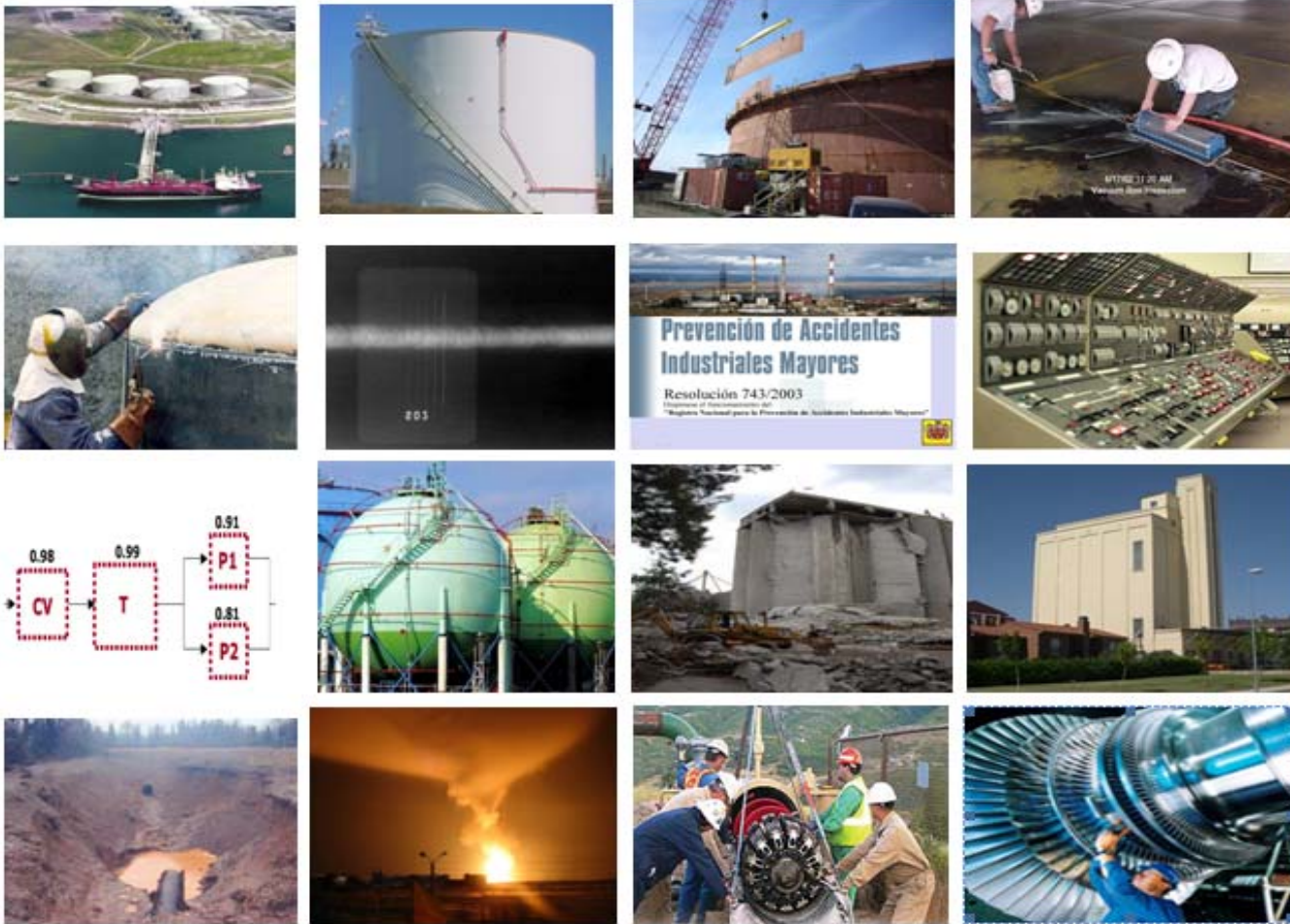

PRINCIPALES CLIENTES RECIENTES



NA-SA



PROFERTIL



TOTAL



CELULOSA ARGENTINA



UNIVERSIDAD AUSTRAL



PETROBRAS



Carboclor



PREVENCION DE FALLAS HUMANAS

Curso de Seguridad Basada en
Comportamiento y Confiabilidad Humana

“Industria de la Construcción”

HEE CONSULTORES



HEE Consultores

Seguridad Basada en Comportamiento y
Confiabilidad Humana

Entrenamiento para Observadores



Curso de Seguridad Basada en
Comportamiento y Confiabilidad Humana

“Modalidad In Company”

HEE CONSULTORES



HEE - CONSULTORES



**“Seguridad Basada en
Confiabilidad Humana”**

Modalidad In Company



PREVENCION DE FALLAS TECNOLOGICAS Y HUMANAS



Curso Análisis de Causa Raíz (RCA)



Con énfasis en fallas:
Humanas
Tecnológicas y
Organizacionales



"Modalidad In Company"



Curso de Manejo Defensivo



Seguridad en el uso de Autoelevadores Teórico/Práctico



Curso de Movimientos Industriales e Izajes Críticos

HEE - CONSULTORES



“Seguridad en el Uso de Calderas Industriales”



Capacitación In Company



HEE - CONSULTORES

Curso de Movimientos Industriales con Puentes Gruas e Izajes Críticos

Prevención de fallas tecnológicas, humanas y organizacionales



RISK & RELIABILITY

“Prevención de Accidentes en la Operación y Mantenimiento de Equipos Rotantes y Recipientes a Presión”



HEE Consultores



Enfoque ISO – HSE

Ergonomía en el levantamiento y traslado manual de cargas



“Capacitación In Company”

HEE Consultores



PREVENCIÓN DE FALLAS HUMANAS Y DEL ENTORNO

Curso de Seguridad Basada en Comportamiento y Confiabilidad Humana

“Industria de la Construcción”

HEE CONSULTORES



HEE - CONSULTORES



“Gestión y Liderazgo de la Seguridad y el Riesgo Industrial”



Modalidad In Company

HEE - CONSULTORES



“Confiabilidad Humana Industrial”

Modalidad a Distancia



Gestión del Riesgo Industrial

Industrias Cementeras y Mineras – In Company

HEE CONSULTORES

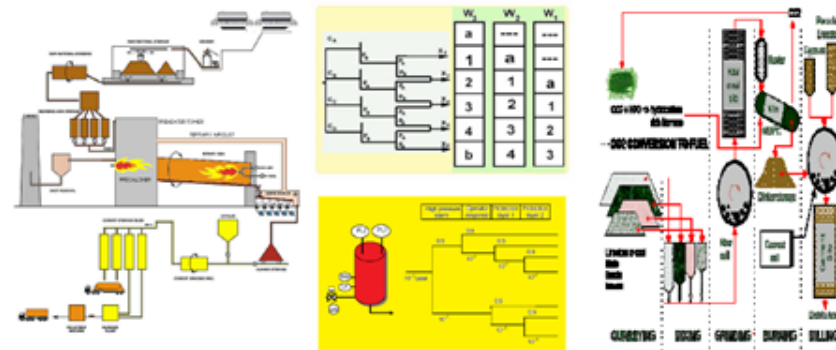

PREVENCIÓN DE ACCIDENTES MAYORES

HEE - CONSULTORES

PIR 2011

HEE - CONSULTORES



Programa de
Ingeniería del Riesgo
Industrial

Modalidad a Distancia



Process Safety Management

Modalidad In Company



HEE - CONSULTORES



Curso Taller de Identificación y Análisis de Riesgo
Metodologías "HAZOP - FMEA"

Modalidad In Company

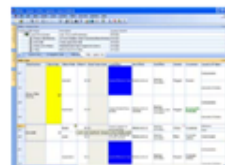

HEE - CONSULTORES



Curso Taller de Prevención de Accidentes
y Riesgos Industriales Mayores

Modalidad In Company

Prevención de Accidentes
Industriales Mayores

Resolución 743/2003

Dispónese el funcionamiento del
"Registro Nacional para la Prevención de Accidentes Industriales Mayores"



PREVENCION DE FALLAS TECNOLOGICAS

Curso de Gestión de Riesgo por Metodologías API 581 e IEC 61511

HEE CONSULTORES

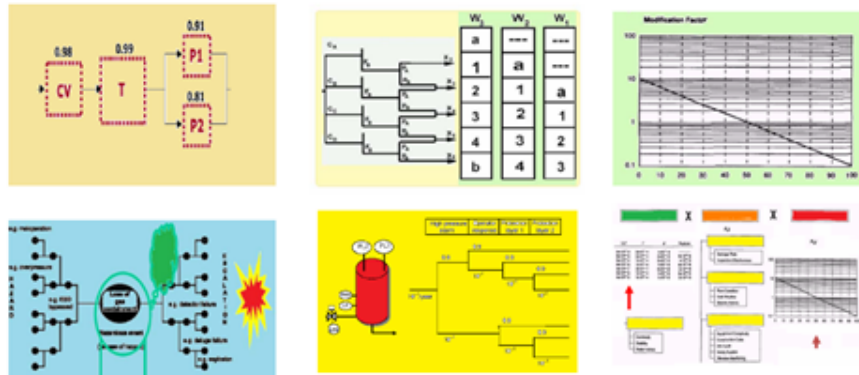

Modalidad In Company

HEE CONSULTORES

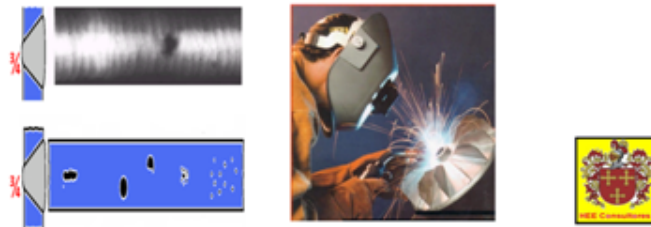

HEE CONSULTORES



Mantenimiento, Inspección y Recepción de Equipos Rotantes – “In Company”

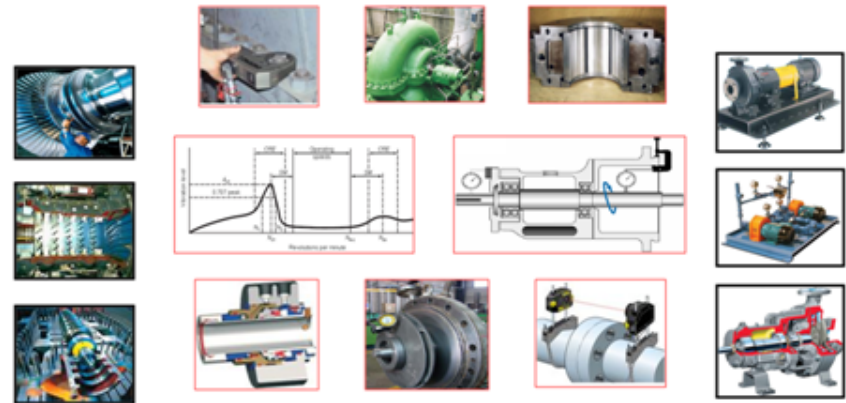

HEE - CONSULTORES



“Reliability Centered Maintenance - RCM”

Modalidad In Company



PREVENCIÓN DESDE EL PROYECTO – MANTENIMIENTO - OPERACION



Curso de Gestión de Proyectos: PMBOK – BS

Project Reliability

Prevención de Fallas desde el Diseño,
Construcción y Comisionado





"Capacitación In Company"

HEE Consultores



HEE - CONSULTORES

"GESTIÓN DE ACTIVOS INDUSTRIALES - PAS 55 Bsi"

Capacitación In Company







HEE - CONSULTORES

TPM

Asesoría y Capacitación

P
R
O
D
U
C
I
O
N

O
P
E
R
A
C
I
O
N

M
A
N
T
E
N
I
M
I
E
N
T
O

I
N
S
P
E
C
C
I
O
N

T
P
M



Prevención de Fallas Organizacionales

HEE Consultores



Confiabilidad y Coaching

Gestión del Clima Organizacional



HEE Consultores

Confiabilidad y Coaching Organizacional

El objetivo de esta actividad es aumentar la productividad y satisfacción de los empleados por medio de la detección temprana de los mecanismos de falla personales, grupales y organizacionales y el establecimiento de medidas preventivas y mitigantes adecuadas.



HEE - CONSULTORES



“Gestión del Comportamiento en Entornos Industriales & Seguridad Basada en Comportamiento”

Modalidad In Company



HEE - CONSULTORES

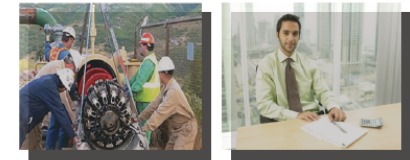

“Gestion y Liderazgo Industrial”

Modalidad In Company



SERVICIOS A ACTIVIDADES UNIVERSITARIAS

Dirección del programa de confiabilidad tecnológica y humana del departamento de post-grados de la Universidad Austral. Profesor universitario de post-graduados en actividades presenciales y a distancia



UNIVERSIDAD AUSTRAL

FACULTAD DE INGENIERÍA

Programas de **GESTIÓN & TECNOLOGÍA**

Posgrados // Programas de Posgrado //

PGM - Programa de Gestión del Mantenimiento

MSc Ing Héctor E. Ecay

Confiabilidad Tecnológica y Riesgo Industrial



UNIVERSIDAD AUSTRAL

FACULTAD DE INGENIERÍA

Programas de **GESTIÓN & TECNOLOGÍA**

Posgrados // Programas de Posgrado //

PIC - Programa de Ingeniería de la Confiabilidad Industrial.
Reliability Engineering

Director: MSc Ing Héctor E. Ecay

Diseñador, Director e Implementador del programa a distancia PIR



UNIVERSIDAD
AUSTRAL

Facultad de Ingeniería

PIRe

**PROGRAMA DE INGENIERÍA
DEL RIESGO INDUSTRIAL**

Av. Juan de Garay 125 (C1063ABB), Buenos Aires, Argentina - Tel.: (5411) 5921.8000 int. 8071 / 8542 y 8515

www.austral.edu.ar/ingenieria-posgrados • vhelmann@austral.edu.ar

Desde año 2007 asociados a la Universidad Austral

Instituciones Asociadas

Las Instituciones Asociadas colaboran con la Universidad Austral en la formación de profesionales promoviendo la educación, la investigación aplicada y la creación y difusión del conocimiento en la región.



HEE Consultores

Procedimiento Maestro – Implementación - Certificación

PAS 55-1:2008

Asset Management

Part 1: Specification for the optimized management of physical assets

PAS 55-2:2008

Asset Management

Part 2: Guidelines for the application

API CERTIFICATION PROGRAM
ASME CERTIFICATION PROGRAM

SMRP - USA
EFNMS - EUROPE

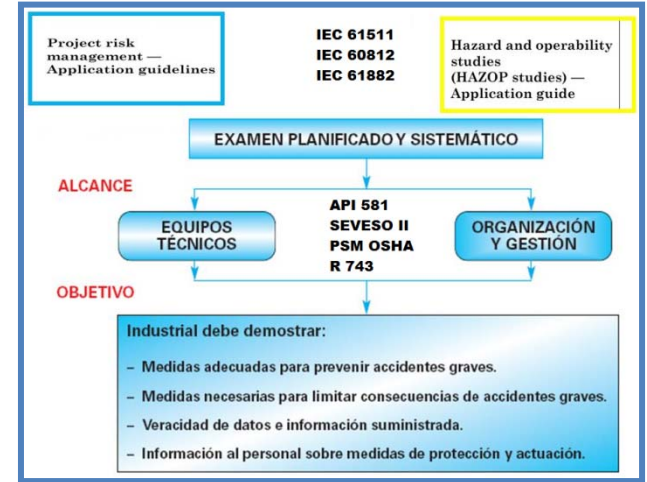

$R_{th} = f(\lambda_{tecnológicos})$

Leadership and Administration
Process Safety Information
Process Hazard Analysis
Management of Change
Operating Procedures
Safe Work Practices
Training
Mechanical Integrity
Pre-Startup Safety Review
Emergency Response
Incident Investigation
Contractors
Audits

Generic Failure Frequency X Equipment Modifier Factor X Management Systems Evaluation Factor

API 581

TECHNOLOGY & ORGANIZATION

OHSAS 18001

Implementación de un Sistema de Seguridad y Salud Industrial

“Capacitación In Company”

HEE Consultores

BRITISH STANDARD

BS 6079-3:2000

Project management —

ANSI - PMI 99-001-2004
(Third Edition - ANSI)

A Guide to the Project Management

An American National Standard



Certificaciones recientes obtenidas en NSL (Inglaterra) en temas de Izajes y Movimientos Industriales:

- Seguridad en Equipos de Izajes (grúas móviles, auto-elevadores y puentes grúas)

- Certificación de accesorios para movimientos industriales

- Prevención en el trabajo en altura

- Operaciones de movimientos e izajes Marinos, Subsea y Offshore

CPLO Total Austral 2012
(competent person in lifting operation)

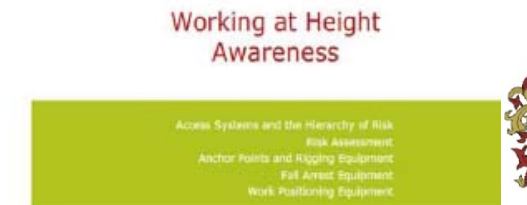
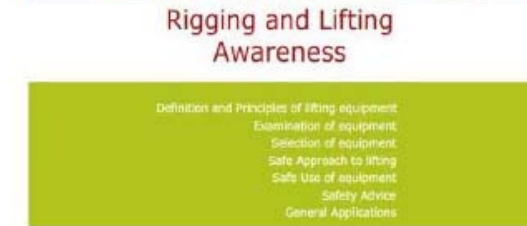



HEE Consultores

- Consultor regional en temas de confiabilidad y riesgo industrial. Especialista en prevención de fallas humanas y tecnológicas aplicadas a movimientos industriales y seguridad del proceso. Director de HEE Consultores
- Numerosas actividades de capacitación, conferencias, desarrollo de libros y trabajos de investigación aplicada, en temas relacionados
- Ingeniero Industrial/Mecánico - UNS y Master in Sciences - Bath University, UK.
- Posgrado en gestión de construcciones industriales – Bath University UK
- Director del programa de confiabilidad tecnológica y humana del departamento de post-gradados de la Universidad Austral. Profesor universitario de post-graduados. Fellow Tenaris University
- Especialista en Construcciones y Mantenimiento Industrial con educación en: TQM, RCM, RBM, TPM, Equipment Management, Reliability and Risk Management. Estos estudios fueron realizados en: USA, Italia, Alemania, Heineken Holanda y Argentina
- Veintiocho años de experiencia en empresas líderes y educación con nivel internacional .

Héctor Eduardo Ecay



Acreditaciones

- CPLO – Total Austral
- MSc – Construcciones Industriales
- BSc – Construcciones Industriales
- SME – ExxonMobil
- Lead Engineer - Esso
- Ing – Industrial / Mecánico UNS
- Consultor: Danone, Techint, NA.SA, YPF, ENSI, TGS, TGN, Carboclor, Ledesma.
- Prof. Universitario : CONEAU
- Dir /Prof: Universidad Austral

HEE Consultores

- **Especialistas en Prevención de Fallas Tecnológicas, Humanas y Organizacionales aplicables principalmente a áreas de Operación, Mantenimiento y Seguridad Industrial**
- **Numerosas actividades de consultoría, capacitación, conferencias y trabajos de investigación aplicada, desarrollados en temas relacionados**
- **Nivel Internacional con trabajos desarrollados principalmente en USA, UK, Alemania, Italia, Argentina, Chile, Colombia y Brasil**
- **Desarrollo de programas de capacitación en niveles técnico, “in company” y post-gradados para empresas líderes**
- **Nuestros clientes son prestigiosas empresas e instituciones con componentes de riesgo, complejidad alta e intensivas en tecnología y recursos humanos**
- **Seis libros publicados en áreas de interés industrial y social**

Web: www.heeconsultores.com.ar - Email hee@heeconsultores.com.ar

TE: 54 3489 430516

